

発売時に更新する可能性があります。

### ■ 特長

- マザーボードを使用することにより、当社D7F(デジタル表示ユニット)の配線作業がワンタッチで行えます。はんだ付け作業は不要。
- 2桁用、3桁用、4桁用と3種類あり、D7Fの連続取付が可能です。これらの組み合わせにより2～8桁の連続表示が可能となります。(ダイナミックは4桁のみです。)
- パネル面の奥行きはわずか64.4mmと操作パネル、制御盤の薄型化、小型化に対応できます。

### 種類／標準価格

#### ■ 表示ユニット本体

タイプ	桁数	形式	標準価格(¥)
スタティック	4	D7F-01MB4-S2	7,500
スタティック	3	D7F-01MB3-S2	6,750
スタティック	2	D7F-01MB2-S2	6,000
ダイナミック	4	D7F-01MB4-D	7,150

### 構造・各部の名称

#### ■ マザーボード

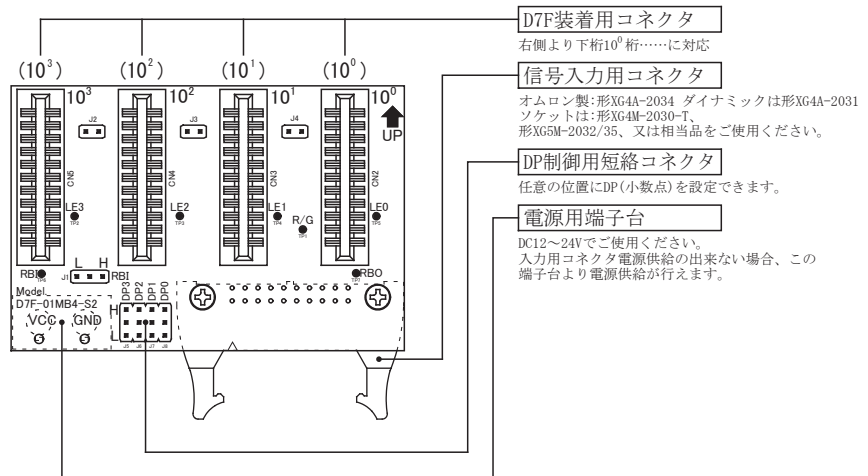
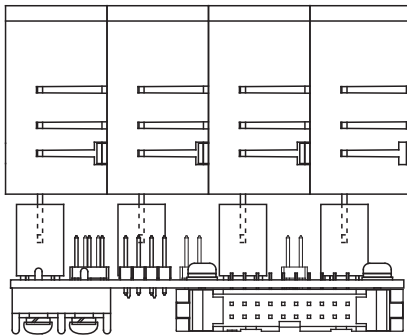

### 接続

#### ■ 入力用コネクタ(CN1)ピン配置について

入力用コネクタ(XG4A-2034/-2031)のピン配置は下図のとおりです。  
ソケットをお作りの際は端子No.を確認の上作業を行ってください。

D7F-01MB4-S2  
D7F-01MB3-S2  
D7F-01MB2-S2

(コネクタ:XG4A-2034)

D7F-01MB4-D

(コネクタ:XG4A-2031)

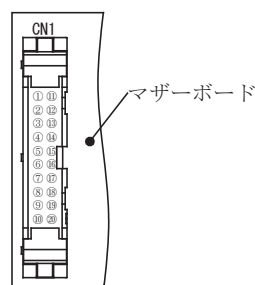
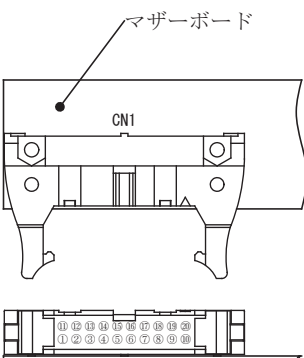

#### ■ D7Fの挿入方向について

D7Fは基板上のUP↑の方向に挿入してください。

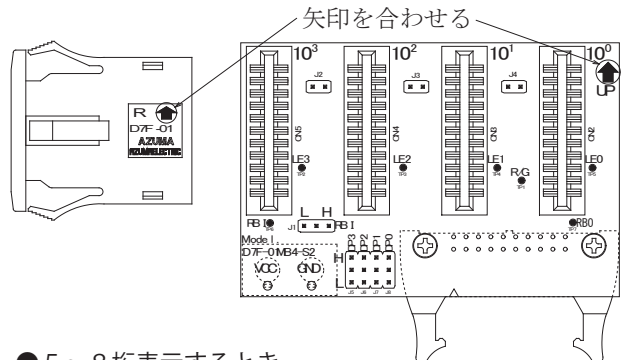

#### ● 5～8桁表示するとき

マザーボードを2枚組み合わせて5～8桁表示を行う場合は2桁用マザーボード(D7F-01MB2-S2)は上位桁にご使用ください。(下位桁にご使用になりますとD7Fを密着取付できません。)  
ゼロサプレッション機能を行うには、上位桁のマザーボードのRBOと下位桁のマザーボードのRBIを接続する事により可能になります。

# ■ D7F-01MB4-S2

## ●回路図

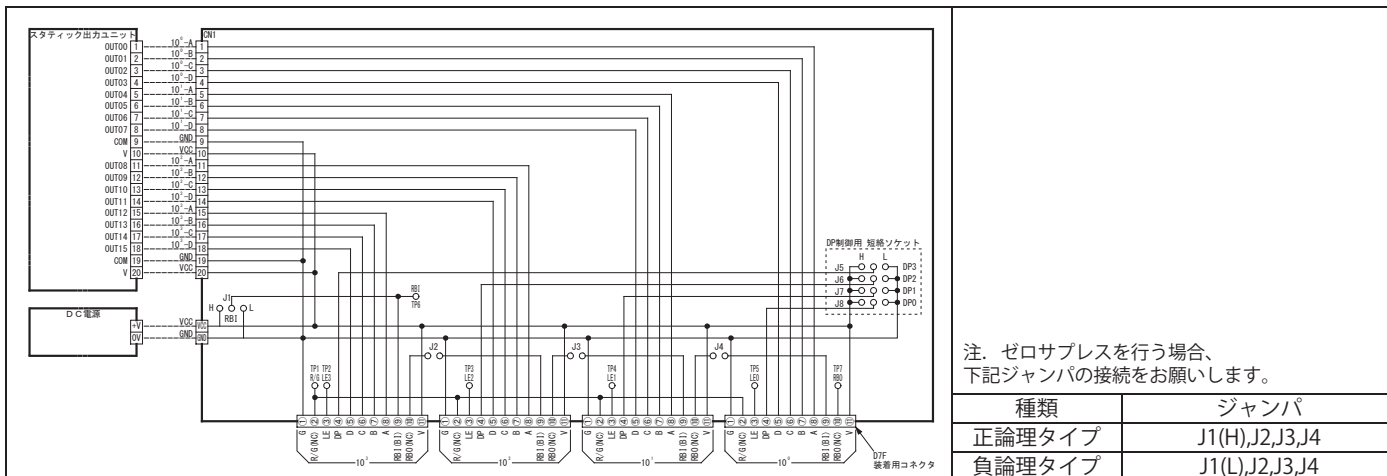

注. ゼロサプレスを行う場合、  
下記ジャンパの接続をお願いします。

## ●基本外形図

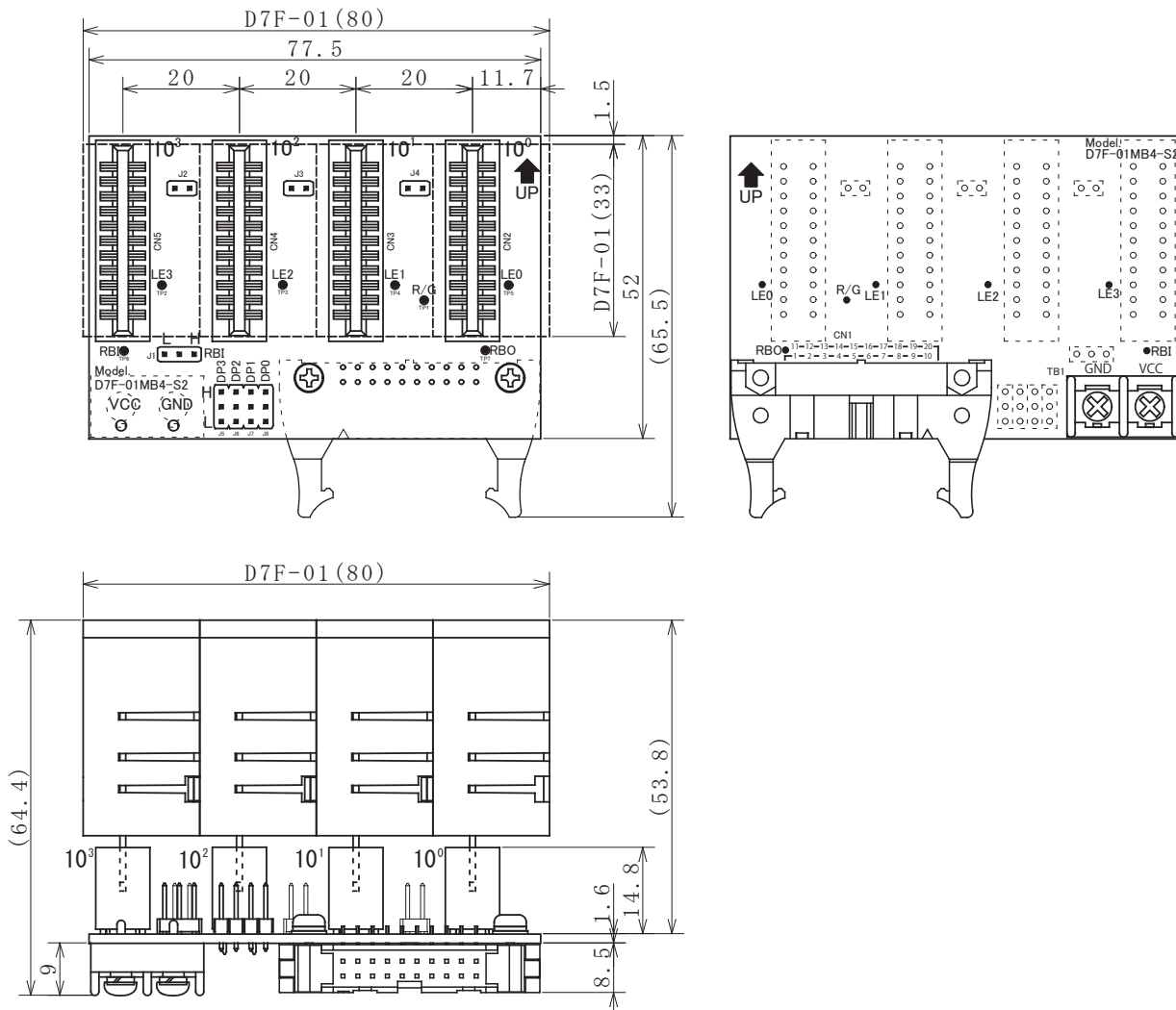

TPは0.5φ

# ■ D7F-01MB3-S2

## ●回路図

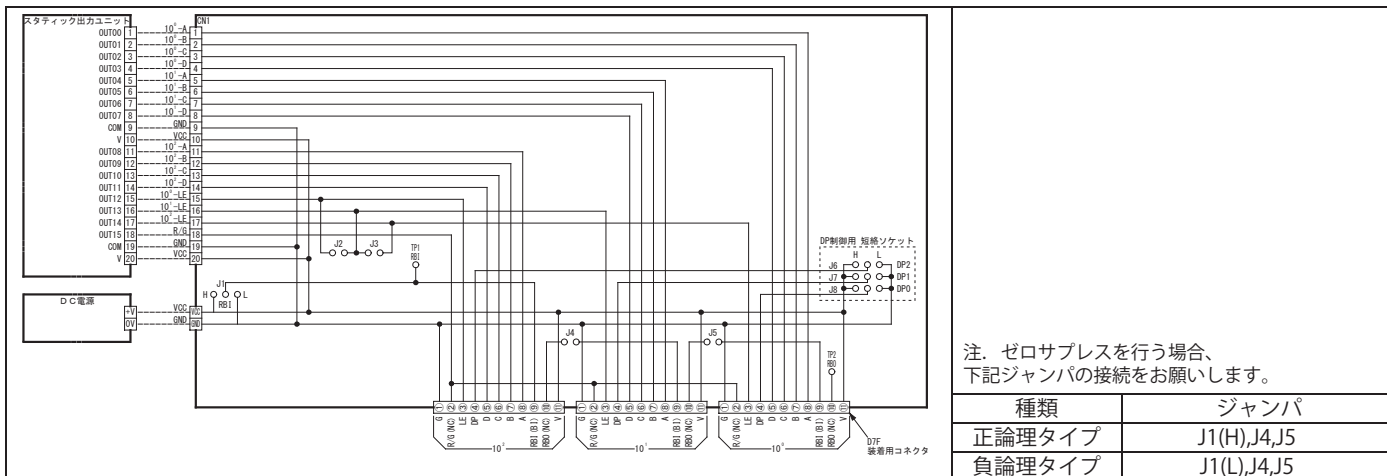

## ●基本外形図

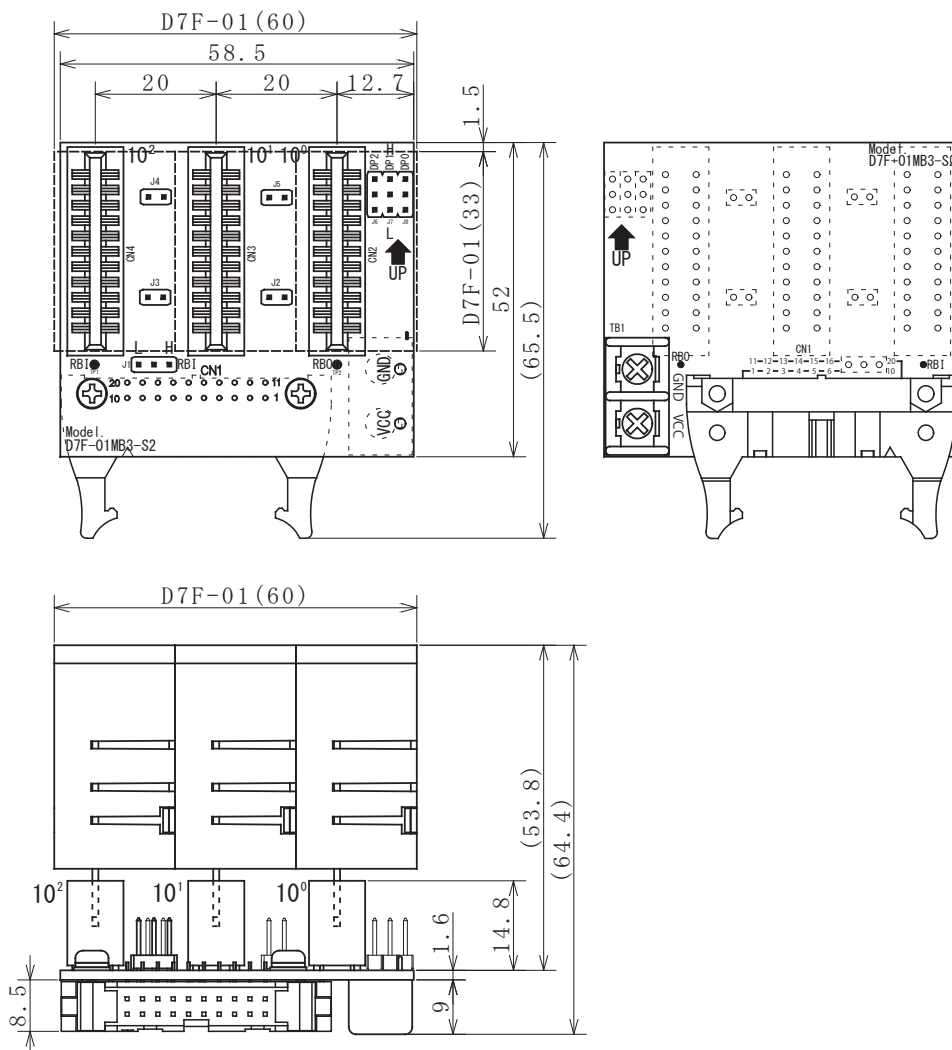

TPは0.5φ

# ■ D7F-01MB2-S2

## ●回路図

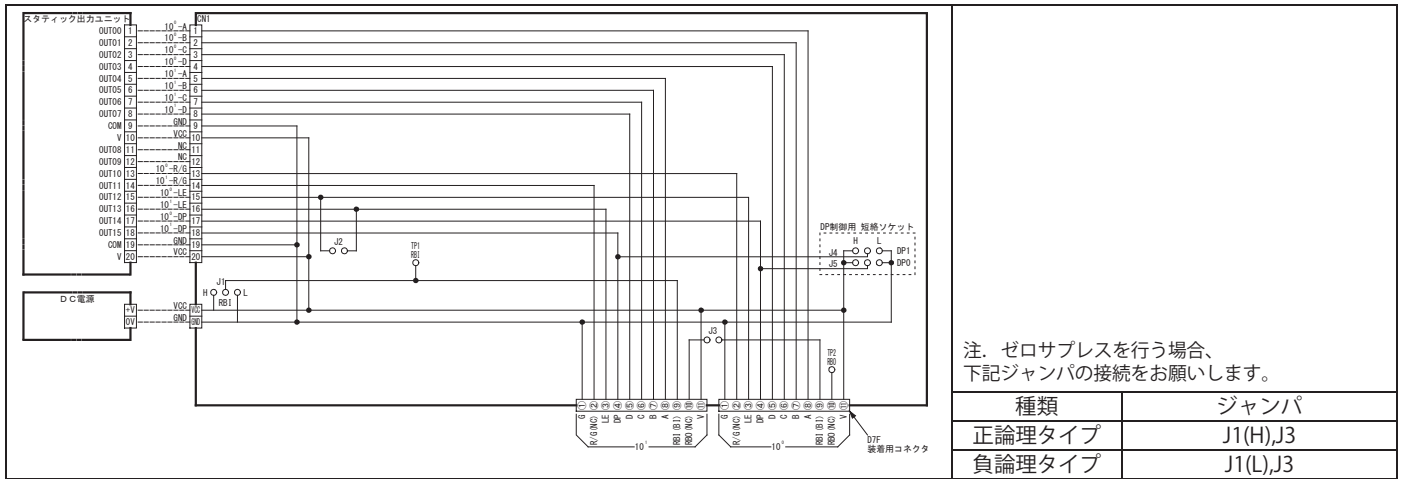

## ●基本外形図

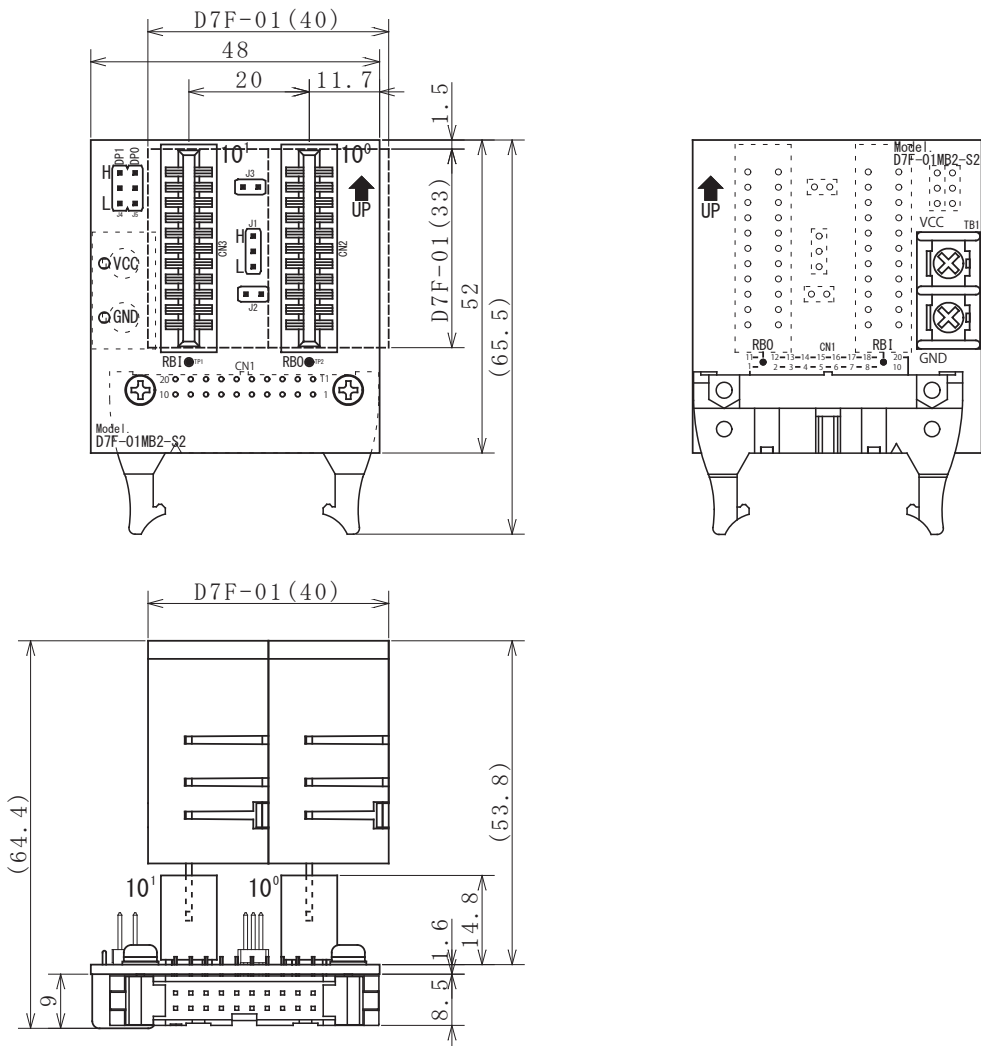

# ■ D7F-01MB4-D

## ●回路図

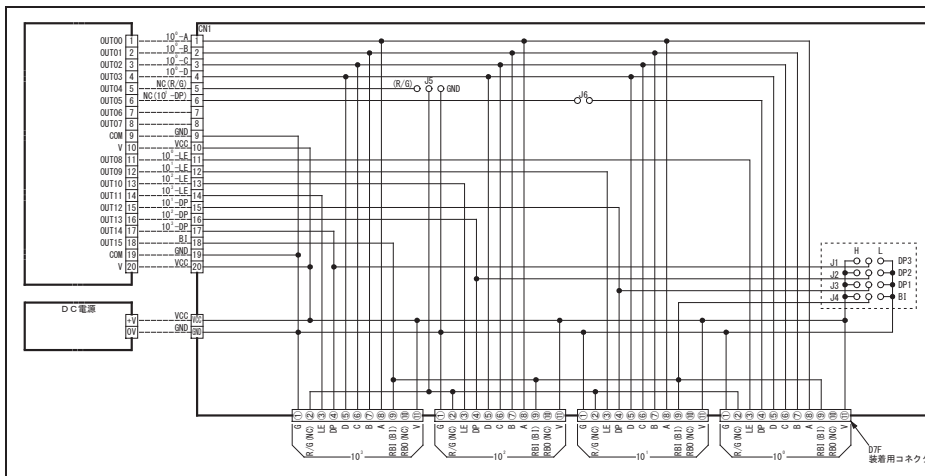

ゼロサプレスユニット使用時はゼロサプレスできませんので上位側でFコード（無表示）を入力してください。

プログラマブルコントローラと接続される場合は、スタティック出カタイプのプログラマブルコントローラをご使用ください。

## ●基本外形図

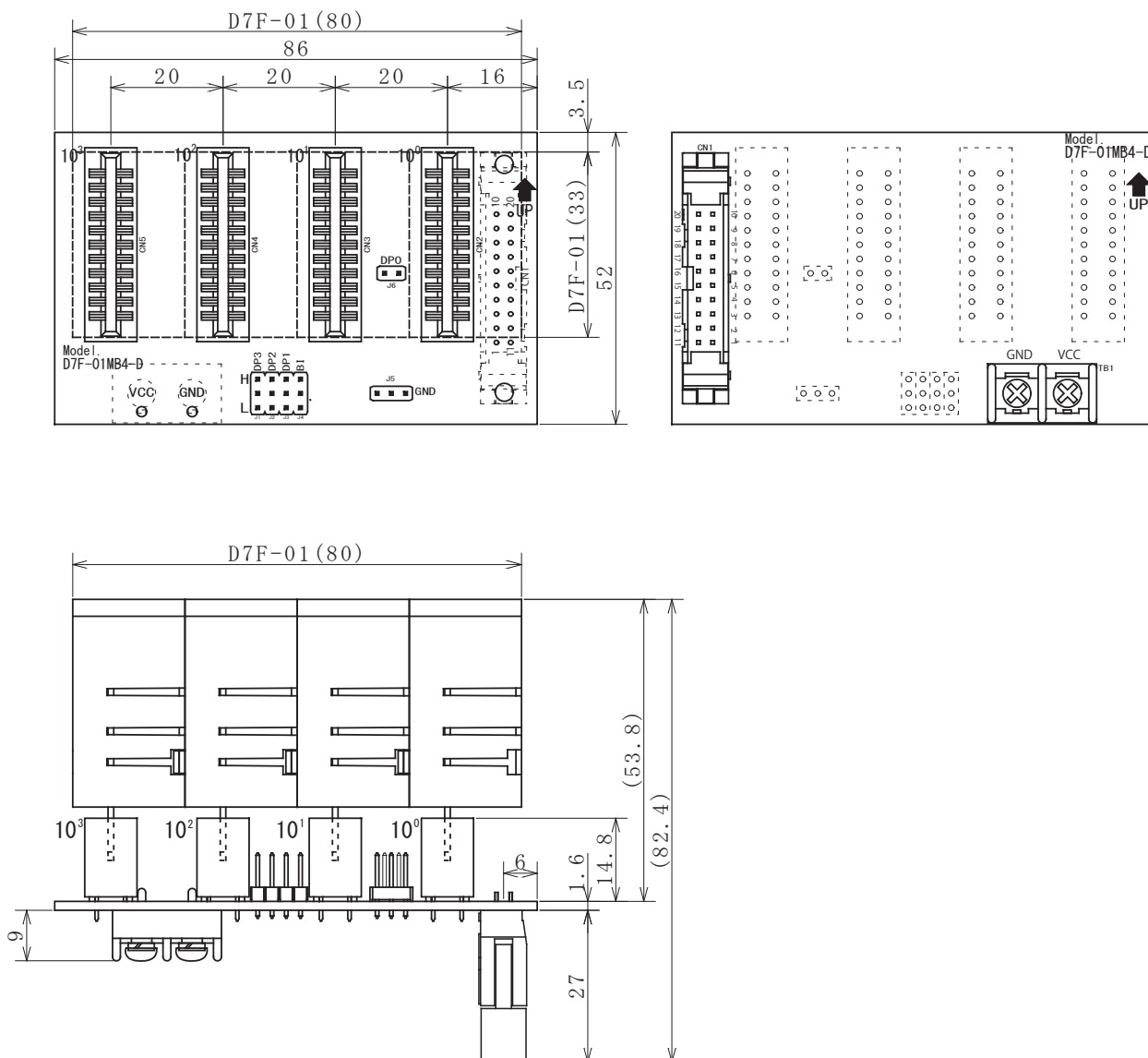

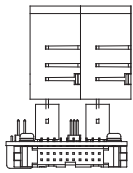
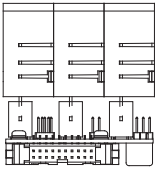
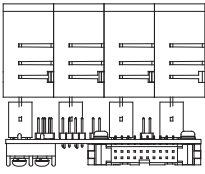
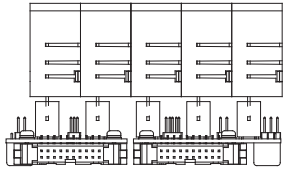
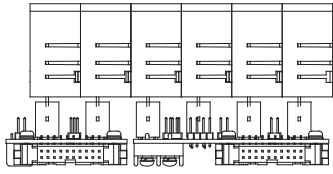
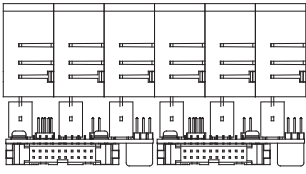
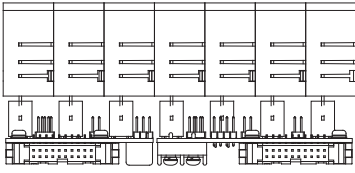
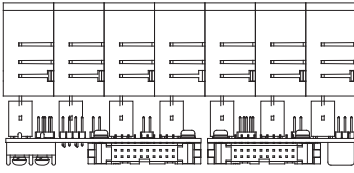
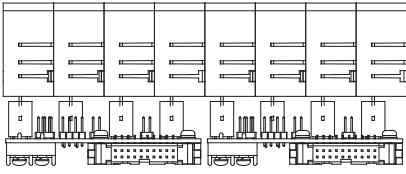

## ■ スタティックタイプ組み合わせ例

2桁	 <p>D7F-01MB2-S2</p>	
3桁	 <p>D7F-01MB3-S2</p>	
4桁	 <p>D7F-01MB4-S2</p>	
5桁	 <p>D7F-01MB2-S2 D7F-01MB3-S2</p>	
6桁	 <p>D7F-01MB2-S2 D7F-01MB4-S2</p>	 <p>D7F-01MB3-S2 D7F-01MB3-S2</p>
7桁	 <p>D7F-01MB3-S2 D7F-01MB4-S2</p>	 <p>D7F-01MB4-S2 D7F-01MB3-S2</p>
8桁	 <p>D7F-01MB4-S2 D7F-01MB4-S2</p>	



**吾妻電機株式会社** *Display and Control system*

<https://www.dis-azuma.co.jp/>

本 社 〒214-0038 神奈川県川崎市多摩区生田3丁目2番1号  
TEL (044) 900-4030 FAX (044) 900-4604

東 京 支 社 〒171-0021 東京都豊島区西池袋3丁目1番15号  
西池袋 TS ビル4階  
TEL (03)3987-5222 FAX (03)3987-5220

静岡事業所 〒424-0003 静岡県静岡市清水区蜂ヶ谷 132-1  
TEL (054)340-1451 FAX (054)340-1450

●お問い合わせ、ご用命は下記の代理店・販売店へどうぞ